



■ GEBERIT

Geberit Silent-PP

Waterafvoersysteem
(productinformatie stand februari 2009)

Geberit Silent-PP

Inhoudstafel

	Pagina
1. Assortiment	
1.1 buizen	4-5
1.2 bochten	6-7
1.3 reducties	7
1.4 aansluitingen	8-9
1.5 moffen	10
1.6 toezichtstuk	10
1.7 aansluiting van een reukafsluiter	11
1.8 aansluiting van een stand wc	12
1.9 overgangsfittingen	12
1.10 toebehoren	13
2. Notities	14-15

Nota:

- Onze ervaren medewerkers geven deskundig advies over sanitaire techniek en Geberit producten.
- Geldig van 23/01/2009 tot de nieuwe uitgave; technische wijzigingen voorbehouden.
- Voor eventuele foutieve vermeldingen aanvaarden wij geen aansprakelijkheid.
- De technische goedkeuring met certificatie (ATG) is momenteel in aanvraag.
- Bezoek ook onze website www.geberit.be voor de laatste updates

Geberit Silent-PP

1. Assortiment

1.1 Silent-PP buizen

Buis met 1 mof

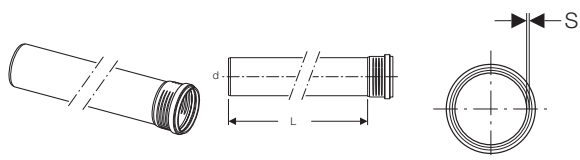

Toepassingsgebied

- voor het afvoeren van afvalwater binnen gebouwen (toepassingsgebied B en BD)

Eigenschappen

- EPDM dichtring
- Drielagige buis met verhoogde ringstijfheid
- slagvast materiaal, ook bij lage temperaturen (tot -10°C)
- uv-bestendig

Productkenmerken

Materiaal buitenbuis	PP-C (zwart)
Materiaal tussenlaag	PP-C met minerale vulstoffen (grijs)
Materiaal binnenbuis	PP-C (wit)
Uitzettingscoëfficiënt	0,09 mm/(m.°C)

Artikelnummer	dØ [mm]	s [mm]	L [cm]
390.300.14.1	75	2,6	15
390.301.14.1	75	2,6	25
390.302.14.1	75	2,6	50
390.304.14.1	75	2,6	100
390.305.14.1	75	2,6	150
390.306.14.1	75	2,6	200
390.307.14.1	75	2,6	300
390.400.14.1	90	3,1	15
390.401.14.1	90	3,1	25
390.402.14.1	90	3,1	50
390.404.14.1	90	3,1	100
390.405.14.1	90	3,1	150
390.406.14.1	90	3,1	200
390.407.14.1	90	3,1	300
390.500.14.1	110	3,6	15
390.501.14.1	110	3,6	25
390.502.14.1	110	3,6	50
390.504.14.1	110	3,6	100
390.505.14.1	110	3,6	150
390.506.14.1	110	3,6	200
390.507.14.1	110	3,6	300

Artikelnummer	dØ [mm]	s [mm]	L [cm]
390.100.14.1	40	2	15
390.101.14.1	40	2	25
390.102.14.1	40	2	50
390.104.14.1	40	2	100
390.105.14.1	40	2	150
390.106.14.1	40	2	200
390.107.14.1	40	2	300
390.200.14.1	50	2	15
390.201.14.1	50	2	25
390.202.14.1	50	2	50
390.204.14.1	50	2	100
390.205.14.1	50	2	150
390.206.14.1	50	2	200
390.207.14.1	50	2	300

Geberit Silent-PP

1. Assortiment

Buis met 2 moffen

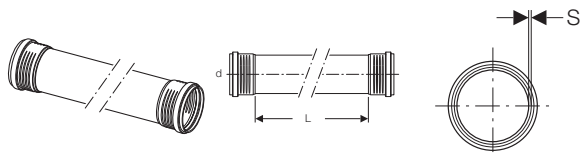

Toepassingsgebied

- voor het afvoeren van afvalwater binnen gebouwen (toepassingsgebied B en BD)

Eigenschappen

- EPDM dichtring
- Drielagige buis met verhoogde ringstijfheid
- slagvast materiaal, ook bij lage temperaturen (tot -10°C)
- uv-bestendig

Productkenmerken

Materiaal buitenbuis	PP-C (zwart)
Materiaal tussenlaag	PP-C met minerale vulstoffen (grijs)
Materiaal binnenbuis	PP-C (wit)
Uitzettingscoëfficiënt	0,09 mm/(m.°C)

Artikelnummer	dØ [mm]	s [mm]	L [cm]
390.410.14.1	90	3,1	50
390.411.14.1	90	3,1	100
390.412.14.1	90	3,1	150
390.413.14.1	90	3,1	200
390.414.14.1	90	3,1	300
390.510.14.1	110	3,6	50
390.511.14.1	110	3,6	100
390.512.14.1	110	3,6	150
390.513.14.1	110	3,6	200
390.514.14.1	110	3,6	300

Artikelnummer	dØ [mm]	s [mm]	L [cm]
390.110.14.1	40	2	50
390.111.14.1	40	2	100
390.112.14.1	40	2	150
390.113.14.1	40	2	200
390.114.14.1	40	2	300
390.210.14.1	50	2	50
390.211.14.1	50	2	100
390.212.14.1	50	2	150
390.213.14.1	50	2	200
390.214.14.1	50	2	300
390.310.14.1	75	2,6	50
390.311.14.1	75	2,6	100
390.312.14.1	75	2,6	150
390.313.14.1	75	2,6	200
390.314.14.1	75	2,6	300

Geberit Silent-PP

1. Assortiment

Silent-PP fittingen

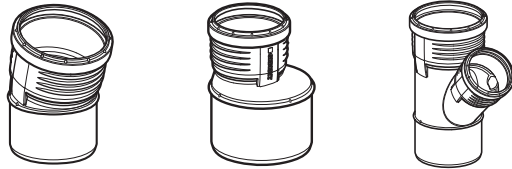

Toepassingsgebied

- voor het afvoeren van afvalwater binnen gebouwen (toepassingsgebied B en BD)

Eigenschappen

- EPDM dichtring
- voorzien van gradenindicaties (30°) voor eenvoudige uitlijning
- aangevormde ril voor controle van de insteekdiepte en bescherming van het afdichtingsvlak
- uv-bestendig

Productkenmerken

Materiaal	PP-C (zwart) met minerale vulstoffen
Materiaal dichtring	EPDM

1.2 Bochten

Bocht 15° met mof

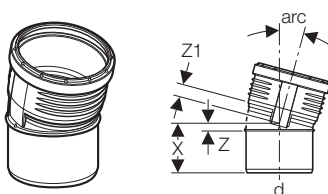

Artikelnummer	dØ [mm]	X [cm]	Z [cm]	Z1 [cm]
390.120.14.1	40	5,4	0,7	1,1
390.220.14.1	50	5,8	0,7	1,1
390.320.14.1	75	6,5	0,9	1,5
390.420.14.1	90	7,3	1,2	1,7
390.520.14.1	110	8,2	1,4	2

Bocht 30° met mof

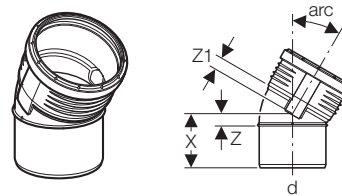

Artikelnummer	dØ [mm]	X [cm]	Z [cm]	Z1 [cm]
390.121.14.1	40	5,7	0,9	1
390.221.14.1	50	6,2	1,1	1
390.321.14.1	75	7	1,5	1,5
390.421.14.1	90	7,9	1,8	1,7
390.521.14.1	110	9	2,1	2,2

Bocht 45° met mof

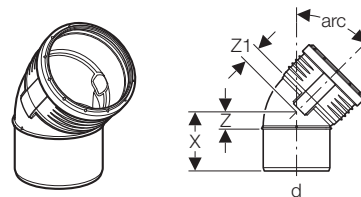

Artikelnummer	dØ [mm]	X [cm]	Z [cm]	Z1 [cm]
390.122.14.1	40	6	1,2	1,3
390.222.14.1	50	6,5	1,5	1,4
390.322.14.1	75	7,6	2	2,1
390.422.14.1	90	8,5	2,4	2,5
390.522.14.1	110	9,7	3	2,9

Bocht 67,5° met mof

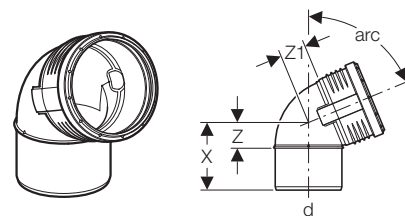

Artikelnummer	dØ [mm]	X [cm]	Z [cm]	Z1 [cm]
390.123.14.1	40	6,5	1,8	1,8
390.223.14.1	50	7,2	2,1	2,1
390.323.14.1	75	8,6	3	3
390.423.14.1	90	9,7	3,6	3,5
390.523.14.1	110	11,2	4,4	4,3

Geberit Silent-PP

1. Assortiment

Bocht 87,5° met mof

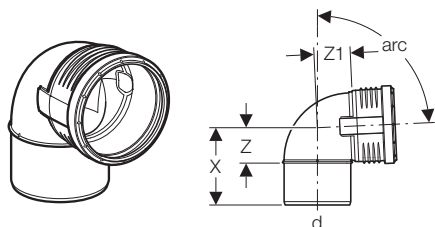

Artikelnummer	dØ [mm]	X [cm]	Z [cm]	Z1 [cm]
390.124.14.1	40	7,1	2,3	2,5
390.224.14.1	50	7,9	2,8	3
390.324.14.1	75	9,7	4,1	4,2
390.424.14.1	90	11	4,9	4,8
390.524.14.1	110	12,8	6	6

Verloopbocht 87,5° met mof

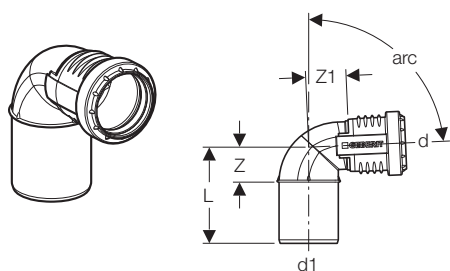

Artikelnummer	dØ [mm]	d1Ø [mm]	L [cm]	Z [cm]	Z1 [cm]
390.225.14.1	40	50	8,1	3,1	3,5

1.3 Reducties

Silent-PP korte centrische reductie met mof

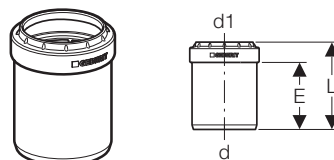

Artikelnummer	dØ [mm]	d1Ø [mm]	E [cm]	L [cm]
390.278.14.1	50	40	5,2	6,8

Silent-PP excentrische reductie met mof

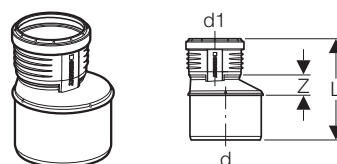

Artikelnummer	dØ [mm]	d1Ø [mm]	L [cm]	Z [cm]
390.271.14.1	50	40	6,7	1,6
390.372.14.1	75	50	8,2	2,6
390.471.14.1	90	40	9,9	3,8
390.472.14.1	90	50	9,5	3,4
390.473.14.1	90	75	8,3	2,2
390.571.14.1	110	40	11,7	4,9
390.572.14.1	110	50	11,3	4,5
390.573.14.1	110	75	10,1	3,3
390.574.14.1	110	90	9,5	2,7

Geberit Silent-PP

1. Assortiment

1.4 Aansluitingen

Aansluiting 87,5° met moffen

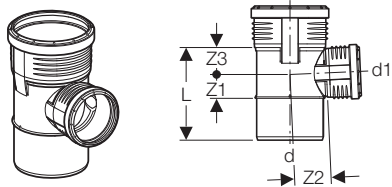

Artikelnummer	dØ [mm]	d1Ø [mm]	L [cm]	Z1 [cm]	Z2 [cm]	Z3 [cm]
390.147.14.1	40	40	9,2	2,2	2,2	2,2
390.247.14.1	50	40	9,5	2,2	2,8	2,2
390.248.14.1	50	50	10,5	2,7	2,8	2,8
390.347.14.1	75	40	10,4	2,3	4,2	2,6
390.348.14.1	75	50	11,4	2,8	4,2	3,1
390.349.14.1	75	75	13,9	4	4,3	4,3
390.448.14.1	90	50	12,1	2,8	4,9	3,2
390.449.14.1	90	75	14,6	4	5,1	4,5
390.547.14.1	110	40	12,4	2,7	6	2,9
390.548.14.1	110	50	12,9	2,8	6	3,2
390.549.14.1	110	75	15,4	4	6,1	4,5

Aansluiting 87,5° hydraulische vormgeving

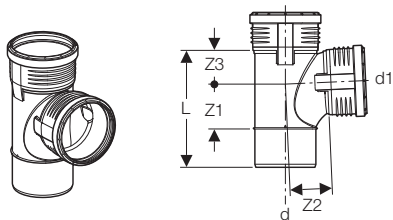

Artikelnummer	dØ [mm]	d1Ø [mm]	L [cm]	Z1 [cm]	Z2 [cm]	Z3 [cm]
390.454.14.1	90	90	17,7	6,7	7	4,9
390.554.14.1	110	90	18,6	6,8	8,1	5
390.555.14.1	110	110	21,2	8,2	7,7	6,1

Hoekaansluiting 2 x 87,5° met moffen (hoek 90°)

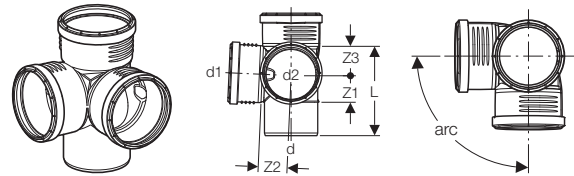

Artikelnummer	dØ [mm]	d1Ø [mm]	d2Ø [mm]	L [cm]	Z1 [cm]	Z2 [cm]	Z3 [cm]
390.459.14.1	90	90	90	15,7	4,6	5	5
390.559.14.1	110	110	110	18,6	5,6	6	6,1

Aansluiting 2 x 87,5° (hoek 180°, links)

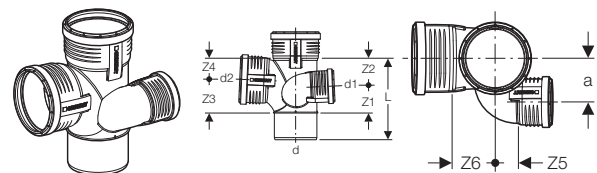

Artikelnummer	dØ [mm]	d1Ø [mm]	d2Ø [mm]	a [cm]	L [cm]
390.464.14.1	90	75	90	7,7	17,6
390.564.14.1	110	75	110	7,7	21,1

Artikelnummer	Z1 [cm]	Z2 [cm]	Z3 [cm]	Z4 [cm]	Z5 [cm]	Z6 [cm]
390.464.14.1	6,3	5,3	6,7	4,9	3,5	6,9
390.564.14.1	6,7	7,6	8,2	6,1	4,4	7,7

Aansluiting 2 x 87,5° (hoek 180°, rechts)

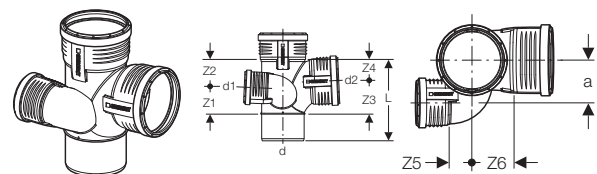

Artikelnummer	dØ [mm]	d1Ø [mm]	d2Ø [mm]	a [cm]	L [cm]
390.463.14.1	90	75	90	7,7	17,6
390.563.14.1	110	75	110	7,7	21,1

Artikelnummer	Z1 [cm]	Z2 [cm]	Z3 [cm]	Z4 [cm]	Z5 [cm]	Z6 [cm]
390.463.14.1	6,3	5,3	6,7	4,9	3,5	6,9
390.563.14.1	6,7	7,6	8,2	6,1	4,4	7,7

Geberit Silent-PP

1. Assortiment

Aansluiting 2 x 87,5° (hoek 180°)

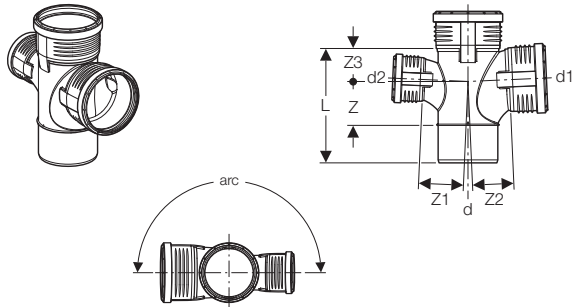

Artikelnummer	dØ [mm]	d1Ø [mm]	d2Ø [mm]	L [cm]	Z [cm]	Z1 [cm]	Z2 [cm]	Z3 [cm]
390.466.14.1	90	90	90	17,7	6,7	7	4,9	-
390.566.14.1	110	110	110	21,2	8,2	7,7	6,1	-
390.567.14.1	110	110	75	21,2	8,2	7,7	6,1	8,3

Aansluiting 45° met moffen

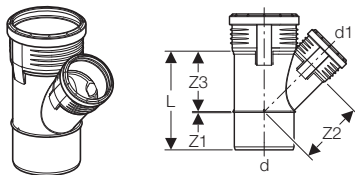

Artikelnummer	dØ [mm]	d1Ø [mm]	L [cm]	Z1 [cm]	Z2 [cm]	Z3 [cm]
390.131.14.1	40	40	9,8	1,2	5	5
390.231.14.1	50	40	10,2	0,7	5,8	5,6
390.232.14.1	50	50	11,4	1,4	6,3	6,3
390.331.14.1	75	40	12	0,6	7,6	7
390.332.14.1	75	50	13,4	0,1	8,1	7,6
390.333.14.1	75	75	15	1,9	9,4	9,4
390.432.14.1	90	50	13,9	0,6	9,1	8,4
390.433.14.1	90	75	17,5	1,2	10,4	10,2
390.434.14.1	90	90	19,6	2,2	11,3	11,3
390.531.14.1	110	40	13,4	2,2	10,1	8,8
390.532.14.1	110	50	14,8	1,5	10,6	9,5
390.533.14.1	110	75	18,3	0,2	11,9	11,2
390.534.14.1	110	90	20,3	1,3	12,6	12,2
390.535.14.1	110	110	23,3	2,7	13,8	13,8

Parallelaansluiting met moffen

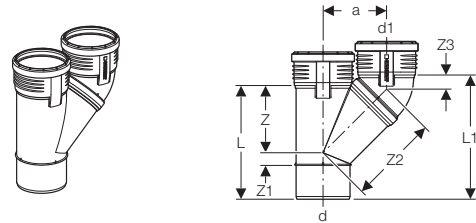

Artikelnummer	dØ [mm]	d1Ø [mm]	a [mm]	L [cm]	L1 [cm]
390.457.14.1	90	90	11	19,6	21,4
390.557.14.1	110	110	13	23,3	25,5

Artikelnummer	Z [cm]	Z1 [cm]	Z2 [cm]	Z3 [cm]
390.457.14.1	11,3	2,2	15	2,5
390.557.14.1	13,8	2,7	18,4	2,9

Aansluiting 2 x 45° met moffen

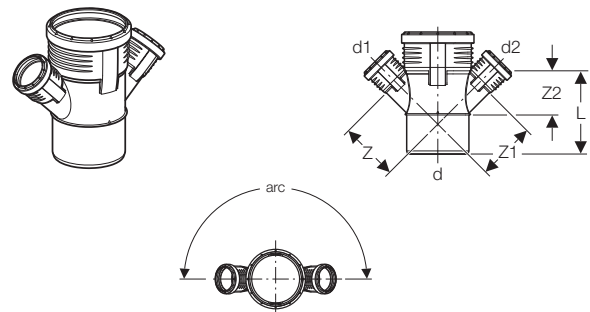

Artikelnummer	dØ [mm]	d1Ø [mm]	d2Ø [mm]	L [cm]	Z [cm]	Z1 [cm]	Z2 [cm]
390.469.14.1	90	50	50	13,9	9,1	9,1	8,4
390.569.14.1	110	50	50	14,8	10,6	10,6	9,5

Geberit Silent-PP

1. Assortiment

1.5 Moffen

Verbindingsmof

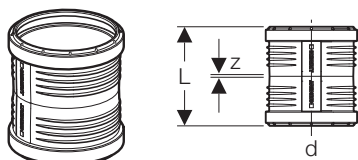

Artikelnummer	dØ [mm]	L [cm]	Z [cm]
390.116.14.1	40	9,6	0,1
390.216.14.1	50	10,3	0,1
390.316.14.1	75	11,3	0,2
390.416.14.1	90	12,4	0,2
390.516.14.1	110	13,9	0,3

Lange reparatiemof

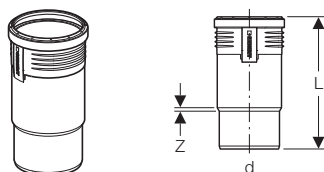

Artikelnummer	dØ [mm]	L [cm]	Z [cm]
390.118.14.1	40	16,8	0,1
390.218.14.1	50	18,1	0,3
390.318.14.1	75	19,8	0,6
390.418.14.1	90	21,7	0,3
390.518.14.1	110	24,2	0,5

Reparatiemof

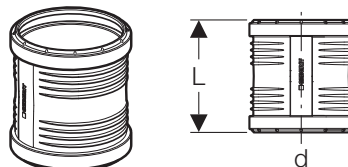

Artikelnummer	dØ [mm]	L [cm]
390.117.14.1	40	9,6
390.217.14.1	50	10,3
390.317.14.1	75	11,3
390.417.14.1	90	12,4
390.517.14.1	110	13,9

1.6 Toezichtstuk

Silent-PP toezichtstuk 90°

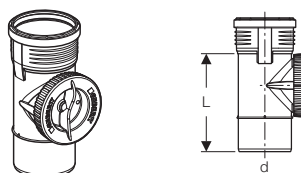

Artikelnummer	dØ [mm]	L [cm]
390.227.14.1	50	12,3
390.327.14.1	75	15,4
390.427.14.1	90	17,7
390.527.14.1	110	21

Geberit Silent-PP

1. Assortiment

1.7 Aansluiting van een reukafsluiter

Silent-PP afvoerbocht 90° met mof voor reukafsluiter, zonder dichting

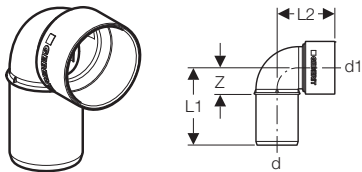

Artikelnummer	dØ [mm]	d1Ø [mm]	L1 [cm]	L2 [cm]	Z [cm]
390.183.14.1	40	46	7,4	5,5	2,6
390.283.14.1	50	46	8,2	5,7	3,2
390.284.14.1	50	58	8,3	5,9	3,2

Silent-PP afvoerbocht 90° verlengd met mof voor reukafsluiter, zonder dichting

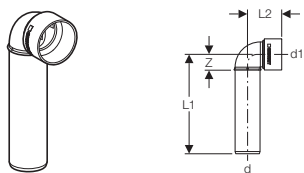

Artikelnummer	dØ [mm]	d1Ø [mm]	L1 [cm]	L2 [cm]	Z [cm]
390.186.14.1	40	46	16	5,5	11,3

Silent-PP afvoerbocht 90° verlengd met lange mof voor reukafsluiter; zonder dichting

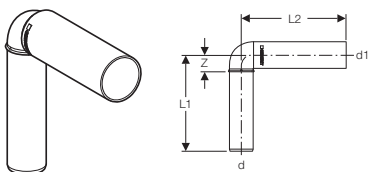

Artikelnummer	dØ [mm]	d1Ø [mm]	L1 [cm]	L2 [cm]	Z [cm]
390.286.14.1	50	46	16	20	10,9
390.287.14.1	50	58	16	20	10,9

Silent-PP dubbele afvoerbocht 90° verlengd met lange mof voor reukafsluiter; zonder dichting

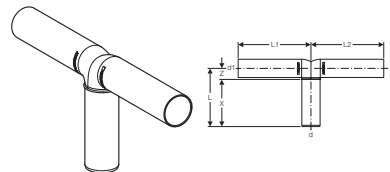

Artikelnummer	dØ [mm]	d1Ø [mm]	d2Ø [mm]	X [cm]
390.289.14.1	50	46	46	10,9

Artikelnummer	L [cm]	L1 [cm]	L2 [cm]	Z [cm]
390.289.14.1	16	20	20	5,1

Silent-PP aansluitmof voor reukafsluiter, zonder dichting

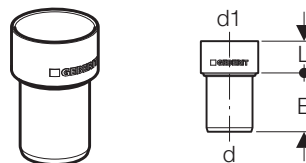

Artikelnummer	dØ [mm]	d1Ø [mm]	E [cm]	L [cm]
390.180.14.1	40	46	4,7	3,2
390.281.14.1	50	58	5,1	3,2

Geberit Silent-PP

1. Assortiment

1.8 Aansluiting van een stand wc

Silent-PP afvoerbocht voor stand wc, met dichting EPDM en beschermkap

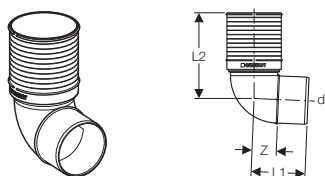

Artikelnummer	dØ [mm]	L1 [cm]	L2 [cm]	Z [cm]
390.493.11.1	90	12,6	20	5,8
390.593.11.1	110	11	19,1	4,9

Silent-PP afvoerbuis voor stand wc, met dichting EPDM en beschermkap

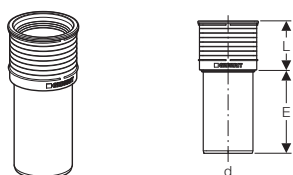

Artikelnummer	dØ [mm]	E [cm]	L [cm]
390.592.11.1	110	18	10,9

Silent-PP beschermkap voor mof

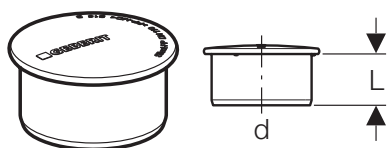

Artikelnummer	dØ [mm]	L [cm]
390.128.14.1	40	4,1
390.228.14.1	50	4,7
390.328.14.1	75	5,4
390.428.14.1	90	6
390.528.14.1	110	6,6

1.9 Overgangsfittingen

Silent-PP overgangsmof naar Geberit Silent-db20 / Geberit PEhd (aansluiting op de standleiding)

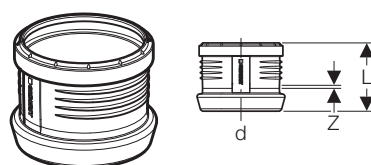

Artikelnummer	dØ [mm]	L [cm]	Z [cm]
390.296.14.1	50	8,7	0,3
390.396.14.1	75	9,2	0,3
390.496.14.1	90	9,7	0,3
390.596.14.1	110	10,4	0,3

Silent-PP overgangsmof naar gietijzer

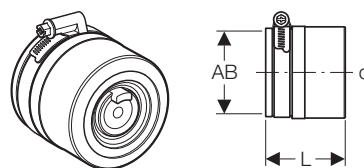

Artikelnummer	dØ [mm]	AB [mm]	L [cm]
390.295.14.1	40 - 56	58	6,3
390.395.14.1	56 - 75	78	7,7
390.495.14.1	75 - 90	83	7,7
390.595.14.1	110	110	9,5

Geberit Silent-PP

1. Assortiment

1.10 Toebehoren

Silent-PP deksel voor toezichtstuk



Artikelnummer	dØ [mm]
241.781.00.1	50
241.782.00.1	75
241.783.00.1	90
241.784.00.1	110

Silent-PP dichting voor lange verbindingsmof en overschuifmof



Artikelnummer	dØ [mm]
241.792.00.1	40
241.793.00.1	50
241.794.00.1	75
241.795.00.1	90
241.796.00.1	110

Silent-PP dichting voor mof



Artikelnummer	dØ [mm]
241.785.00.1	40
241.786.00.1	50
241.787.00.1	75
241.790.00.1	90
241.791.00.1	110

Silent-PP dichting voor wc afvoerbocht en afvoermof



Artikelnummer	materiaal
241.797.00.1	EPDM

Silent-PP beschermkap voor afvoerbocht en -mof (reukafsluiter)



Artikelnummer	dØ [mm]
241.799.00.1	46
241.885.00.1	58

Silent-PP beschermkap voor afvoerbocht en -mof (wc)



Artikelnummer	dØ [mm]
241.798.00.1	110

Geberit Silent-PP

2. Notities

Geberit Silent-PP

2. Notities



Geberit nv
Beaulieustraat 6
1830 Machelen

T +32 2 252 01 11
F +32 2 251 08 67
info.be@geberit.com
www.geberit.be